



# NORCAR

Add Power to Your Work



**Minilastare**





Från år 1998 har Norcar-BSB (grundat 1979) utvecklat och marknadsfört kvalitets minilastare för lantbruk, fastighetsskötsel, grönyteområden, entreprenörer etc. Numera sker utveckling, tillverkning och marknadsföring av minilastare inom Norcar Ab. De första minilastarna såldes under varumärket Agromatic. De var i första hand utvecklade för lyft och förflyttningar i trånga utrymmen. Den glidstyrda Agromatic 740 var den första modellen och ett år senare presenterades Agromatic 760.

Under årens lopp har vi utvidgat vårt sortiment för att tillgodose våra kunders behov och förväntningar. Ett ständigt växande sortiment arbetsredskap gör det möjligt att utföra olika arbetsuppgifter effektivt och enkelt. Norcar minilastaren är en utmärkt hjälprea både inom- och utomhus.

Norcar minilastaren är robotsvetsad av högklassigt material, vilket gör den robust och hållbar i tuff användning år efter år. Vi använder enbart högklassiga komponenter i våra produkter. Lyftbomens och framvagnens kompakta och starka konstruktion ger en stabil och välbalanserad maskin. Den centrerade lyftbommen ger lång livslängd och oslagbar sikt. Teleskopbommen breddar minilastarens användningsområde tack vare den ökade lyfthöjden och räckvidden.

Norcar minilastaren är kompakt med låg tyngdpunkt. Detta möjliggör tryggt arbete i svår terräng utan risk att stjälpas. Den pendlande mittleden gör att minilastaren står stabilt med alla däck på marken, oberoende av underlag och är därför ytterst lätt att hantera. Därtill är greppet idealiskt och detta förmedlar en äkta känsla av maskinens stabilitet till föraren. Midjestyrningen och den snäva vändradien är en uppskattad egenskap hos alla Norcar användare.

Norcar minilastare körs på samma sätt som större hjullastare, med förarplatsen på bakvagnen. Detta gör minilastaren lättmanövrerad och smidig. Körningen blir säker och kontrollerad och arbetet kan utföras lugnt och kontrollerat även i trånga utrymmen.

Med den unika körriktningspedalen manövreras minilastaren snabbt och noggrant. Alla minilastare är utrustade med en separat gaspedal med vilken varvtalet hela tiden kan hållas på rätt nivå. Detta medför lägre bullernivå och lägre bränsleförbrukning. Handgas finns till hands för användning av redskap som kräver ett konstant högt hydrauliskt oljeflöde så som gräsklippare, borstaggat och fräsar. Körhastigheten kan kontrolleras steglöst även om motorns varvstallning hålls konstant.

Norcar lastare är utrustade med hydrauliska bromsar och ett pålitligt säkerhetssystem. I fall föraren avlägsnar sig från förarplatsen kopplas bromsarna automatiskt på. En förutsättning för fortsatt körning är att föraren är på plats och att bromsen kvitteras.

Grundläggande service och dagliga kontroller på motorn kan utföras enkelt och utan verktyg. Genom att fälla motorhuvens bakåt kommer man åt alla servicepunkter.

Det är en hederssak för oss på Norcar att erbjuda kunnig teknisk support och service nära våra kunder.



## Den lilla jätten

Norcars minsta lastare 755xc är en smidig och mångsidig maskin för den privata användaren men tål också tuffa jobb i professionellt bruk. Med sin snäva vändradie och kompakta konstruktion är den mycket effektiv i trånga utrymmen. 755xc har hög dragkraft i förhållande till sin vikt. Drivlinan är hydrostatisk och styrs av körriktningsspedal. Med sin låga totalhöjd och snäva vändradie är Norcar 755xc en mycket smidig och effektiv arbetsmaskin. Den låga totalhöjden gör den perfekt för arbete inomhus i t.ex jordbruk, byggnads och rivningsbranschen där takhöjd och passager ofta är låga.

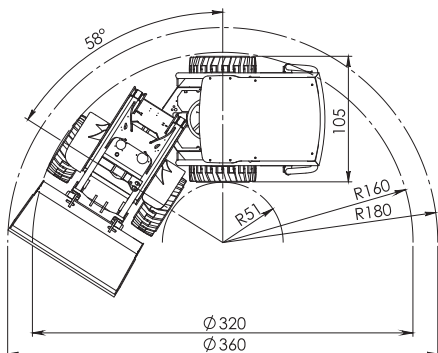
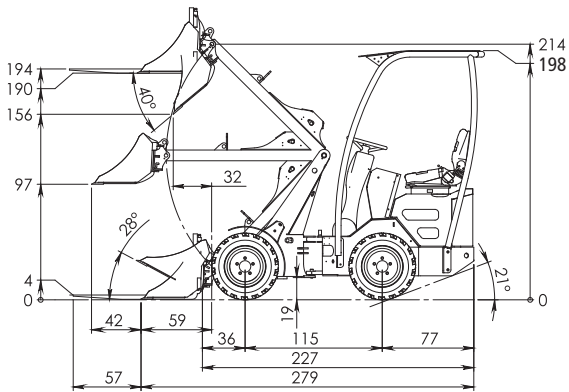

### Motor

Motorfabrikat.....	Kubota
Modell.....	722
Cylindrar .....	3
Bränsletyp .....	Diesel
Cylindervolym cm <sup>3</sup> .....	719
Kylsystem.....	Vätska

### Effekt

SAE, bruttoeffekt kW/hk.....	15/20
Maximalt bruttovridmoment Nm.....	46
vid motorvarvtal varv/min.....	2600
Max varvtal utan last varv/min.....	3600

### Elsystem

Batteri V-Ah.....	12 - 53
Generator A .....	40

### Servicevolym

Kylsystem l .....	5
Motorolja l.....	3,8
Bränsletank l.....	15
Hydraultank l.....	40
Hydraulsystem total volym l.....	45

### Prestanda

Lyftkraft hydraulisk kg .....	1150
Brytkraft 50cm kg.....	900
Tipplast rak kg .....	750
Tipplast svängd kg.....	490
Tjänstevikt kg.....	960
Körhastighet km/h.....	0-13
Dragkraft kg .....	950

### Hydraulsystem

Arbetshydraulik l/min.....	29
Systemtryck bar .....	200
Drivlina hydraulik l/min.....	75
Drivlina max systemtryck bar.....	300

### Cykeltider

Höjning bom s.....	2,8
Sänkning bom s.....	2,1
Invikning skopa s.....	1,7
Tippning skopa s.....	2,1
Rattvarv V/H varv.....	3,5/4,7

### Däck

Däck.....	23x8,5-12IN
-----------	-------------



	2014 mm		20 hp		0-13 km/h
--	---------	--	-------	--	-----------

## Standardutrustning

Skyddsbåge ROPS/FOPS, säkerhetsbälte  
Arbetsbelysning fram  
Parkeringsbroms/säkerhetssystem  
Flytläge på lyftbom  
Handgas och fotgas  
Timräknare, bränslelampa och motortemperaturmätare  
Fjädrat säte, armstöd höger  
Justerbar rattstång  
ProDrive körsystem



### Standardmaskin

Tipplast med pallgaffel.....	Rak .....	Svängd .....
A. Transportläge kg.....	600 .....	430 .....
B. Bom horisontell kg.....	880 .....	580 .....
C. Bom horisontell kg.....	590 .....	380 .....



### MultiFaster Snabbkoppling

Multikopplingen gör byte av hydrauliska redskap enkelt och snabbt. Med en enkel handrörelse kopplas alla hydraulslangar in samtidigt och gör det omöjligt att koppla fel. Trycket släpps automatiskt och inget oljeläckage uppstår.



### Pendlingslås

Låser lastarens pendelrörelse i mittleden. Kan användas vid t.ex utjämningsarbete om man vill hålla redskapet parallellt med bakhjulen.



### Skyddstak FOPS

Ståltak som skyddar föraren från fallande objekt. Rekommenderas till maskiner för uthyrning och är ofta ett krav på byggarbetsplatser.



### Däck 23x8,5-12 IN

Slitstarkt universaldäck som tål tung belastning. Lämpligt för arbete på hårdare underlag som asfalt, betong och hårdtrampat grus. Maskinbredd 105 cm.

## Extrautrustning



### Arbetsbelysning LED

2 stora LED armaturer fram+ 2 små bakåt.

7007533



### Trafikutrustning

Belysning och utrustning som krävs för körning på allmän väg. Besiktning och registrering krävs för körning på allmän väg och kan variera mellan länder. Fråga din återförsäljare om råd gällande besiktning i din region.

7001852



### Däck 23 x 10,5-12 GR

Tätmönstrat däck. Greppvänligt, mjukt däck som är skonsamt mot underlag. Lämpar sig för arbete på gräsmattor, grusgångar och gator. Däcket är även bra på snö och is. Däckets bredd ger lågt marktryck. Maskinbredd 110 cm.

7001857



### Däck 23 x 5,7-12 IN

Extra smalt universaldäck lämpligt för arbete på hårdare underlag som asfalt, betong och hårdtrampat grus. Maskinbredd 93 cm.

7001854



### Däck 23 x 8,5-12 GR

Tätmönstrat däck. Greppvänligt, mjukt däck som är skonsamt mot underlag. Lämpar sig för arbete på gräsmattor, grusgångar och gator. Däcket är även bra på snö och is. Maskinbredd 105 cm.

7001856



### Däck 23 x 8,5-12 TR

Traktormönstrat däck. Ger bra grepp och lämpar sig för mjukare underlag som jord, sand och grus. Däckmönstret är utformat så att däcket hålls rent vid körning på blött underlag. Maskinbredd 103 cm.

7001855



### Armstöd vänster

Ger mer komfortabel och vilsam körning. Rekommenderas t.ex för maskiner som körs längre perioder i trafik och grönytevård.

7001851



### Eluppvärmt säte

Värme i sätets sittdel ger högre komfort vid körning i kallt väder.

7001848



### Dragkrok kombi

Dragkrok med 50mm standardkula kombinerad med tapp för släp med dragögla.

7001846



### Dragkrok

Dragkrok med 50mm standardkula.

7001845



### Miljömotor

Dieselmotor med utsläppsklass Tier 4, Stage 3B. Miljövänlig motor med låga utsläpp. Motorn är byggd för att möta utsläppskraven för Stage 3B i Europa och Tier 4 för USA.

7001851



### Motorvärmare

Förbättrar startmöjlighet och minskar slitage vid kallstart. Rekommenderad inkopplingstid 30 min.

7001842



### Roterande varningsljus

Varnar omgivningen för arbetande fordon.

7007534



### Backspeglar

Backspeglar monterade på vardera sida av lastaren. Spegelarna ger en bekvämare och tryggare körning.

7007535



## Stark, snabb och smidig

Marknadens snabbaste, starkaste och smidigaste minilastare i sin klass. Med teleskopbom som standard, nås både höga höjder och stor lyftkraft med bibehållen smidighet. Förarplatsen är mycket bekväm med fjädrande säte, ställbart rattläge och elstyrda hydraulfunktioner direkt från den ergonomiska styrspeaken. Lastarens säkerhetssystem anlägger bromsarna automatiskt då föraren avlägsnar sig från förarplatsen, vilket gör användningen trygg och smidig.

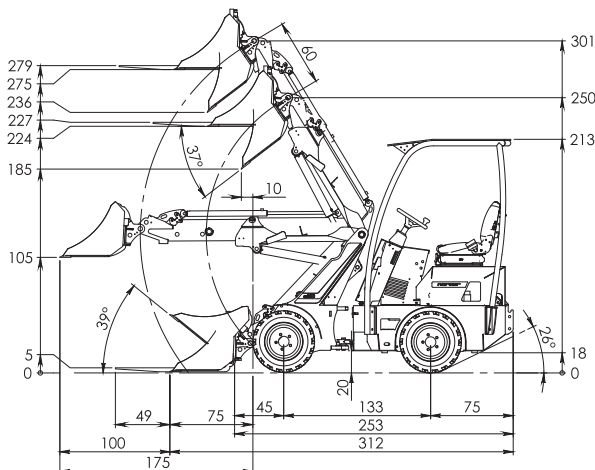
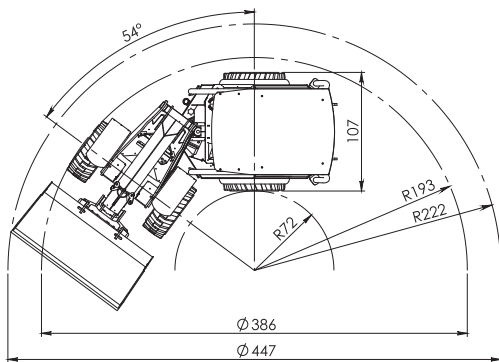

### Motor

Motorfabrikat.....	Kubota
Modell.....	722
Cylindrar .....	3
Bränsletyp .....	Diesel
Cylindervolym cm <sup>3</sup> .....	719
Kylsystem.....	Vätska

### Effekt

SAE, bruttoeffekt kW/hk.....	15/20
Maximalt bruttovridmoment Nm.....	46
vid motorvarvtal varv/min.....	2600
Max varvtal utan last varv/min.....	3600

### Elsystem

Batteri V-Ah.....	12 - 53
Generator A .....	40

### Servicevolym

Kylsystem l .....	6
Motorolja l.....	3,8
Bränsletank l.....	20
Hydraultank l.....	50
Hydraulsystem total volym l.....	55

### Prestanda

Lyftkraft hydraulisk kg .....	1150
Brytkraft 50cm kg.....	960
Tipplast rak kg .....	960
Tipplast svängd kg.....	770
Tjänstevikt kg.....	1320
Körhastighet km/h.....	0-12,5
Dragkraft kg .....	950

### Hydraulsystem

Arbetshydraulik l/min .....	28,8
Systemtryck bar .....	240
Drivlina hydraulik l/min.....	63
Drivlina max systemtryck bar.....	350

### Cykeltider

Höjning bom s.....	3,2
Sänkning bom s.....	2,0
Invikning skopa s.....	2,2
Tipping skopa s.....	1,5
Rattvarv V/H varv.....	3/4

### Däck

Däck.....	23 x 8,5-12 GR
-----------	----------------



3010 mm	20 hp	0-12,5 km/h

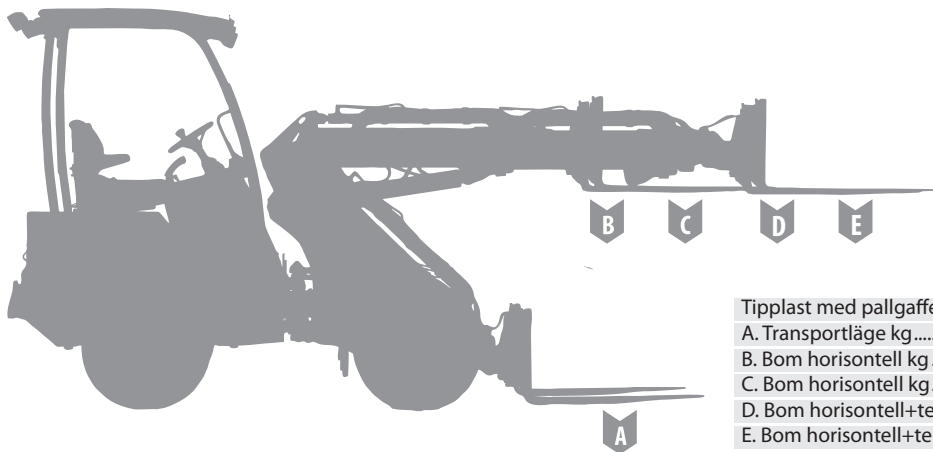

### Standardmaskin +motvikt 180 kg

Tipplast med pallgaffel.....	Rak .....	Svängd .....	Rak.....	Svängd .....
A. Transportläge kg .....	700 .....	700 .....	700 .....	700 .....
B. Bom horisontell kg .....	1000 .....	730 .....	1000 .....	950 .....
C. Bom horisontell kg .....	805 .....	510 .....	805 .....	660 .....
D. Bom horisontell+teleskop... ..	690 .....	440 .....	720 .....	570 .....
E. Bom horisontell+teleskop ... ..	560 .....	340 .....	560 .....	425 .....

## Standardutrustning a6020

- Skyddsbåge ROPS/FOPS, säkerhetsbälte
- Arbetsbelysning fram
- Elstyrd parkeringsbroms / säkerhetssystem
- Flytläge på lyftbom
- Handgas och fotgas
- Varvtals- och timräknare, motortemperatur- och bränslenivåmätare
- Fjädrat säte med armstöd
- Justerbar rattstång
- ProDrive körsystem



**Teleskopbom**  
600mm teleskop ger god lyfthöjd och räckvidd. Manövreras elektriskt från bommens manöverspak.



**MultiFaster Snabbkoppling**  
Multikopplingen gör byte av hydrauliska redskap enkelt och snabbt. Med en enkel handrörelse kopplas alla hydraulslangar in samtidigt och gör det omöjligt att koppla fel. Trycket släpps automatiskt och inget oljeläckage uppstår.



**Däck 23x8,5-12 GR**  
Tätmonstrat däck. Greppvänligt, mjukt däck som är skonsamt mot underlag. Lämpar sig för arbete på gräsmattor, grusgångar och gator. Däcket är även bra på snö och is. Maskinbredd 99 cm.



**Skyddstak FOPS**  
Ståltak som skyddar föraren från fallande objekt. Rekommenderas till maskiner för uthyrning och är ofta ett krav på byggarbetsplatser.



**Drivkraftsfördelare**  
Ger bättre fäste på halt eller ojämnt underlag. Drivning är garanterad på samma sidas hjul.

## Extrautrustning a6020



**Miljömotor**  
Dieselmotor med utsläppsklass Tier 4, Stage 3B. Miljövänlig motor med låga utsläpp. Motorn är byggd för att möta utsläppskraven för Stage 3B i Europa och Tier 4 för USA.

**7006749**



**Drivkraftsfördelare steg 2**  
Ger kontinuerlig dragkraft på alla hjul oavsett underlag.

**7006724**



**Parallellförling**  
Håller redskapet i inställd position oavsett bommens lyft- och sänkrörelser. Ökar säkerhet och precision vid lyft, speciellt med pallgaffel.

**7006740**



**Automotive**  
Med automotive körsystem väljer du körriktningen med färdriktningsreglaget på lastarens joystick. Körsystemet är lättkört och passar utmärkt för lastning och även för mer kontinuerlig körning i arbete på vägar och gator.

**7007331**



**Pendlingslås**  
Låser lastarens pendelrörelse i mittleden. Kan användas vid t.ex utjämningsarbete om man vill hålla redskapet parallellt med bakhjulen.

**7006741**



**Däck 23 x 10-12 IN**  
Kompakta gummidäck. Slitstarkt däck som tål hög belastning. Lämpar sig för arbeten där underlaget kan innehålla vassa föremål. Kompakta däck är tunga och ökar maskinvikten markant. Maskinbredd 113 cm.

**7006712**



**Däck 23 x 10,5 -12 TR**  
Traktormönstrat däck. Ger bra grepp och lämpar sig för mjukare underlag som jord, sand och grus. Däckmönstret är utformat så att däcket hålls rent i körning på blött underlag. Maskinbredd 113 cm.

**7006711**



**Däck 23 x 10,5-12 GR**  
Tätmönstrat däck. Greppvänligt, mjukt däck som är skonsamt mot underlag. Lämpar sig för arbete på mjukt underlag som gräsmattor, grusgångar och gator. Däcket är även bra på snö och is. Däckets bredd ger lågt marktryck. Maskinbredd 113 cm.

**7006710**

**Däck 23 x 12,5 - 12 GR**

Tätmonstrat däck. Greppvänligt, mjukt däck som är skonsamt mot underlag. Lämpar sig för arbete på mjukt underlag som gräsmattor, grusgångar och gator. Däcket är även bra på snö och is. Däckets bredd ger lågt marktryck. Maskinbredd 125 cm.

7006713

**Däck 23 x 8,5 - 12 IN**

Kompakta gummidäck. Slitstarkt däck som tål hög belastning. Lämpar sig för arbeten där underlaget kan innehålla vassa föremål. Kompakta däck är tunga och ökar maskinvikten markant. Maskinbredd 99 cm.

7006714

**Däck 23 x 8,5-12 IN**

Slitstarkt universaldäck som tål tung belastning. Lämpligt för arbete på hårdare underlag som asfalt, betong och hårdtrampat grus. Maskinbredd 107 cm.

7006756

**Elstyrt hydrauluttag fram 4,5**

Hydrauluttag 4, 5 funktionen elstyrda. Ger möjlighet att styra redskap med krävande hydraulfunktioner. Styr två dubbelverkande rörelser från tryckknappar på manöverspak.

7006727

**Hydrauluttag bakåt, enkel**

Enkelverkande 2 och fri retur 3. Hydrauluttagen fungerar parallellt med främre uttag och styrs elektriskt med tryckknappar.

7006731

**Hydrauluttag bakåt, dubbel**

Dubbelverkande hydrauluttag (R1 och R2) och fri retur (R3). Styr hydrauliska redskap direkt från manöverspakens knappar. Hydrauluttag bak bör inte vara inkopplat samtidigt som hydrauluttag fram. Hydrauloljeflöde maximalt 28,8l/min.

7006763

**Hydrauloljekylare**

Kyler hydraulolja effektivt. Ger möjlighet att använda verktyg som kräver högt oljeflöde och används under längre perioder.

7006739

**Hydrauliskt redskapslås**

Byt redskap snabbt och enkelt utan att lämna förarplatsen.

7006730

**Arbetsbelysning LED**

Arbetsbelysning med effektiva LED-armaturer. Belysningspaketet innehåller fyra LED-armaturer monterade framåt, bakåt och sidorna upptill på skyddsåbågen, samt en armatur monterad på framvagnen för att ge en effektiv ljusbild på redskapet.

7006718

**Trafikutrustning**

Belysning och utrustning som krävs för körning på allmän väg. Besiktning och registrering krävs för körning på allmän väg och kan variera mellan länder. Fråga din återförsäljare om råd gällande besiktning i din region.

7006747

**Bakspeglar**

Bakspeglar monterade på vardera sida av lastaren. Spegelarna ger en bekvämare och tryggare körning.

7006719

**Arbetsljus bakåt**

Arbetsljus monterade baktill på skyddsåbågens tak. Ger en bra ljusbild för säkert arbete i mörker.

7006715

**Dragkrok kombi**

Dragkrok med 50 mm standardkula kombinerad med tapp för släp med dragögla. Motvikts- och dragkroksfäste 7006737 krävs för montering.

7006723

**Roterande varningsljus**

Varnar omgivningen för arbetande fordon.

7006743

**Motvikts- och dragkroksfäste**

Fäste för montering av dragkrok samt plats för 4 st 45 kg motvikter.

7006737

**Dragkrok**

Dragkrok med 50mm standardkula. Motvikts- och dragkroksfäste 7006737 krävs för montering.

7006722

**Motvikt 45 kg**

Ökar maskinens stabilitet vid hantering av tunga laster. Monteras enkelt utan verktyg på motvikts- och dragkroksfäste 7006737. Max 4st (180kg).

7006736

**Motviktsfäste**

Smidig och kompakt motvikt för a-seriens lastare. Motvikts- och tillbehörsfäste monterar enkelt med bultförband på chassit.

7008284

**Motvikt 29 kg**

Motvikter plockas på enligt behov och låses med en genomgående bult. Motvikterna är utformade med lyftpunkter och urtag för att underlätta manuell hantering. Dragkrok kan monteras på motviktsfästet. Fäste 7008284. Max 8 (250 kg).

7008285

**Motviktssystem**

7008284 och 7008285 kombinerat. För a6020 rekommenderas 5-8 motvikter.

7004586



**Motorvärmare**

Förbättrar startmöjlighet och minskar slitage vid kallstart. Rekommenderad inkopplingstid 30 min.

7006734

**Vindruta**

Skyddar mot flygande föremål t.ex vid arbete med slaghack, pikhammare eller snöslunga. Vindrutetorkare och spolning ingår.

7006750

**Bottenpansar**

Stålplatta monterad under motor och framram skyddar maskinen vid arbete i svår terräng.

7006720

**Generator**

60 A:s generator. Ger möjlighet att montera mer arbetsbelysning. Rekommenderas för maskiner med trafikrustning och hytt med värme.

7006729

**Eluppvärmt säte**

Värme i sätets sittdel ger högre komfort vid körning i kallt väder.

7006757

**Komfortsäte**

Utrustat med låg-profil mekanisk fjädring som effektivt reducerar vibrationer. Viktjusteringsområde 50-170 kg. Ryggstödsförhöjning och justerbara armstöd standard.

7006758

**Komfortsäte, eluppvärmt**

Komfortsäte med eluppvärmd sittdyna och ryggstöd

7006759

Komforthytt på sid 22



a6020



## Smidig och effektiv

Norcar a6026 är i sitt grundutförande en smidig arbetsmaskin. Den stabila teleskopbommen gör att arbete med höga lyft blir smidigt och säkert. Lyfthöjden med pallgaffel är hela 2,8 meter. Lyftbommen styrs enkelt och bekvämt från manöverspaken med elektrisk knappstyrning för teleskop och uttag för extern hydraulik. Ställbar ratt och ett bekvämt fjädrat säte ger en vilsam körning. Körsystemen med fotgas och körriktningsspedal gör att lastaren körs med otrolig precision även med krävande redskap och terräng. Norcar a6026 är ett effektivt arbetsredskap där arbetet varierar mellan lyftarbete, snöröjning och jordförflyttning.

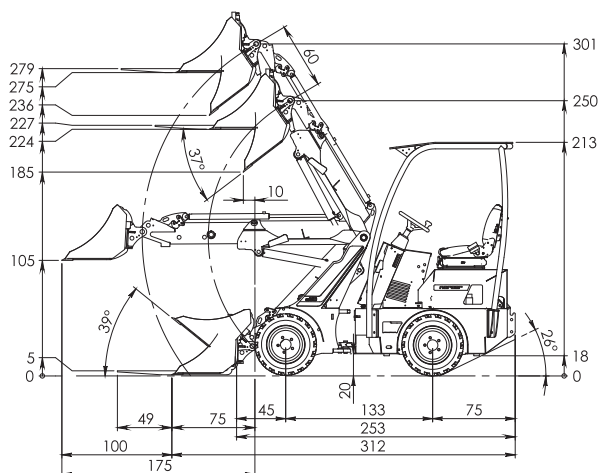
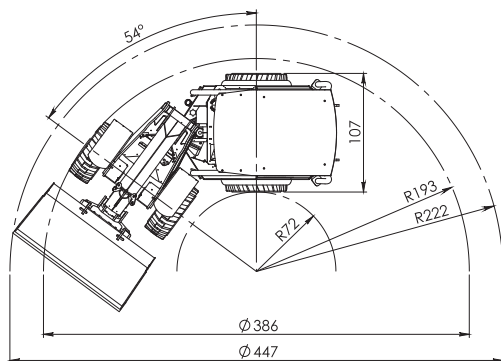

--	--	--



### Motor

Motorfabrikat.....	Kubota
Modell.....	1105
Cylindrar .....	3
Bränsletyp .....	Diesel
Cylindervolym cm <sup>3</sup> .....	1123
Kylsystem.....	Vätska

### Effekt

SAE, bruttoeffekt kW/hk.....	19,4/26,4
Maximalt bruttovridmoment Nm.....	72
vid motorvarvtal varv/min.....	2200
Max varvtal utan last varv/min.....	3000

### Elsystem

Batteri V-Ah.....	12 - 53
Generator A .....	40

### Servicevolym

Kylsystem l .....	6
Motorolja l.....	5
Bränsletank l.....	20
Hydraultank l.....	50
Hydraulsystem total volym l.....	55

### Prestanda

Lyftkraft hydraulisk kg .....	1150
Brytkraft 50cm kg.....	960
Tipplast rak kg .....	960
Tipplast svängd kg.....	770
Tjänstevikt kg.....	1320
Körhastighet km/h.....	0-11
Dragkraft kg .....	950

### Hydraulsystem

Arbetshydraulik l/min .....	33
Systemtryck bar .....	240
Drivlina hydraulik l/min.....	63
Drivlina max systemtryck bar.....	350

### Cykeltider

Höjning bom s.....	3,7
Sänkning bom s.....	2,2
Invikning skopa s.....	2,6
Tipping skopa s.....	1,6
Rattvarv V/H varv.....	3/4

### Däck

Däck.....	23 x 8,5-12 IN
-----------	----------------

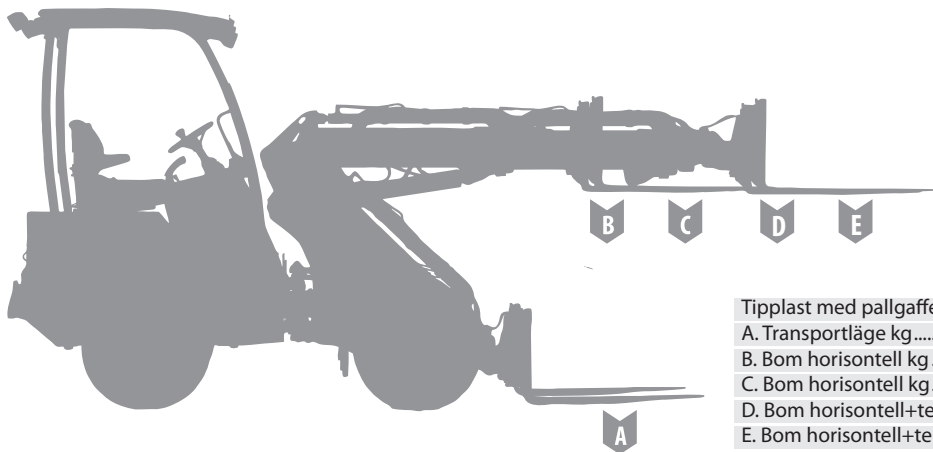

### Standardmaskin + motvikt 180 kg

	Rak .....	Svängd .....	Rak .....	Svängd .....
Tipplast med pallgaffel.....	700	700	700	700
A. Transportläge kg .....	1000	730	1000	950
B. Bom horisontell kg .....	805	510	805	660
C. Bom horisontell+teleskop... 690 .....	440	720	570	
D. Bom horisontell+teleskop ... 560 .....	340	560	425	

## Standardutrustning a6026

- Skyddsåge ROPS/FOPS, säkerhetsbälte
- Arbetsbelysning fram
- Elstyrd parkeringsbroms / säkerhetssystem
- Flytläge på lyftbom
- Handgas och fotgas
- Varvtals- och timräknare, motortemperatur- och bränslenivåmätare
- Fjädrat säte med armstöd
- Justerbar rattstång
- ProDrive körsystem



### MultiFaster Snabbkoppling

Multikopplingen gör byte av hydrauliska redskap enkelt och snabbt. Med en enkel handrörelse kopplas alla hydraulslangar in samtidigt och gör det omöjligt att koppla fel. Trycket släpps automatiskt och inget oljeläckage uppstår.



### Teleskopbom

600mm teleskop ger god lyfthöjd och räckvidd. Manövreras elektriskt från bommens manöverspak.



### Däck 23 x 8,5-12 IN

Slitstarkt universaldäck som tål tung belastning. Lämpligt för arbete på hårdare underlag som asfalt, betong och hårdtrampat grus. Maskinbredd 107 cm

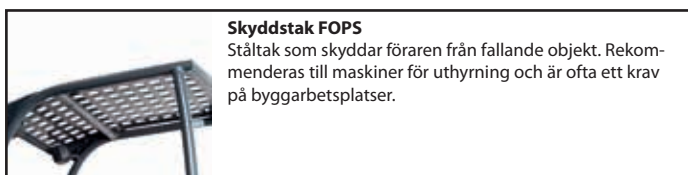

### Skyddstak FOPS

Ståltak som skyddar föraren från fallande objekt. Rekommenderas till maskiner för uthyrning och är ofta ett krav på byggarbetsplatser.



### Drivkraftsfördelare

Ger bättre fäste på halt eller ojämnt underlag. Drivning är garanterad på samma sidas hjul.

## Extrautrustning a6026

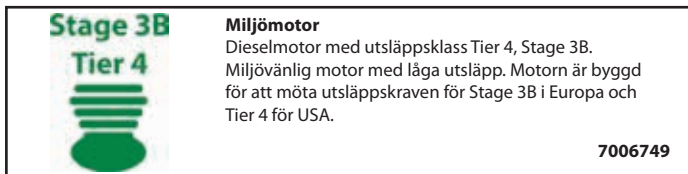

### Miljömotor

Dieselmotor med utsläppsklass Tier 4, Stage 3B. Miljövänlig motor med låga utsläpp. Motorn är byggd för att möta utsläppskraven för Stage 3B i Europa och Tier 4 för USA.

7006749



### Drivkraftsfördelare steg 2

Ger kontinuerlig dragkraft på alla hjul oavsett underlag.

7001831

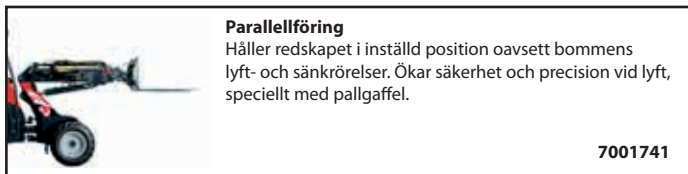

### Parallellföring

Håller redskapet i inställd position oavsett bommens lyft- och sänkrörelser. Ökar säkerhet och precision vid lyft, speciellt med pallgaffel.

7001741



### Pendlingslås

Låser lastarens pendelrörelse i mittleden. Kan användas vid t.ex utjämningsarbete om man vill hålla redskapet parallellt med bakhjulen.

7002337

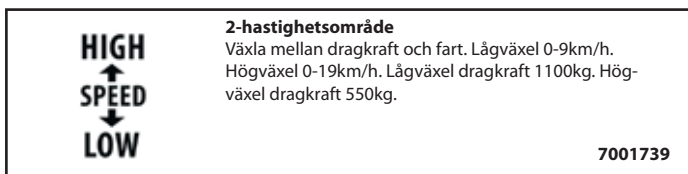

### 2-hastighetsområde

Växla mellan dragkraft och fart. Lågväxel 0-9km/h. Högväxel 0-19km/h. Lågväxel dragkraft 1100kg. Högväxel dragkraft 550kg.

7001739



### Automotive

Med automotive körsystem väljer du körriktningen med färdriktningsreglaget på lastarens joystick. Körsystemet är lättkört och passar utmärkt för lastning och även för mer kontinuerlig körning i arbete på vägar och gator.

7007410

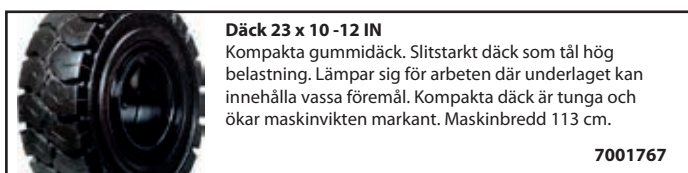

### Däck 23 x 10-12 IN

Kompakta gummidäck. Slitstarkt däck som tål hög belastning. Lämpar sig för arbeten där underlaget kan innehålla vassa föremål. Kompakta däck är tunga och ökar maskinvikten markant. Maskinbredd 113 cm.

7001767



### Däck 23 x 10,5-12 TR

Traktormönstrat däck. Ger bra grepp och lämpar sig för mjukare underlag som jord, sand och grus. Däckmönstret är utformat så att däckets hålls rent i körning på blött underlag. Maskinbredd 113 cm.

7001768

**Däck 23 x 10,5-12 GR**

Tätmönstrat däck. Greppvänligt, mjukt däck som är skonsamt mot underlag. Lämpar sig för arbete på mjukt underlag som gräsmattor, grusgångar och gator. Däcket är även bra på snö och is. Däckets bredd ger lågt marktryck. Maskinbredd 113 cm.

**7001769****Däck 23 x 12,5 -12 GR**

Tätmönstrat däck. Greppvänligt, mjukt däck som är skonsamt mot underlag. Lämpar sig för arbete på mjukt underlag som gräsmattor, grusgångar och gator. Däcket är även bra på snö och is. Däckets bredd ger lågt marktryck. Maskinbredd 125 cm.

**7001746****Däck 23x8,5-12 GR**

Tätmönstrat däck. Greppvänligt, mjukt däck som är skonsamt mot underlag. Lämpar sig för arbete på gräsmattor, grusgångar och gator. Däcket är även bra på snö och is. Maskinbredd 99 cm.

**7007036****Däck 23 x 8,5-12 IN**

Slitstarkt universaldäck som tål tung belastning. Lämpligt för arbete på hårdare underlag som asfalt, betong och hårdtrampat grus. Maskinbredd 99 cm.

**7001744****Hydrauluttag bakåt, enkel**

Enkelverkande 2 och fritetur 3. Hydrauluttagen fungerar parallellt med främre uttag och styrs elektriskt med tryckknappar.

**7001742****Hydrauluttag bakåt, dubbel**

Dubbelverkande hydrauluttag (R1 och R2) och fri retur (R3). Styr hydrauliska redskap direkt från manöverspakens knappar. Hydrauluttag bak bör inte vara inkopplat samtidigt som hydrauluttag fram. Hydrauloljeflöde maximalt 24l/min.

**7007038****Elstyrt hydrauluttag fram 4,5**

Hydrauluttag 4, 5 funktionen elstyrda. Ger möjlighet att styra redskap med krävande hydraulfunktioner. Styr två dubbelverkande rörelser från tryckknappar på manöverspak.

**7001743****Hydrauliskt redskapslås**

Byt redskap snabbt och enkelt utan att lämna förarplatsen.

**7005416****Hydrauloljekylare**

Kyler hydraulolja effektivt. Ger möjlighet att använda verktyg som kräver högt oljeflöde och används under längre perioder.

**7001835****Arbetsbelysning LED**

Arbetsbelysning med effektiva LED-armaturer. Belysningspaketet innehåller fyra LED-armaturer monterade framåt, bakåt och sidorna upptill på skyddsbågen, samt en armatur monterad på framvagnen för att ge en effektiv ljusbild på redskapet.

**7006036****Backspeglar**

Backspeglar monterade på vardera sida av lastaren. Speglarna ger en bekvämare och tryggare körning.

**7002604****Trafikutrustning**

Belysning och utrustning som krävs för körning på allmän väg. Besiktning och registrering krävs för körning på allmän väg och kan variera mellan länder. Fråga din återförsäljare om råd gällande besiktning i din region.

**7001825****Dragkrok**

Dragkrok med 50mm standardkula. Motvikts- och dragkroksfäste 7001923 krävs för montering.

**7001836****Arbetsljus bakåt**

Arbetsljus monterade baktill på skyddsbågens tak. Ger en bra ljusbild för säkert arbete i mörker.

**7001749****Dragkrok kombi**

Dragkrok med 50 mm standardkula kombinerad med tapp för släp med dragögla. Motvikts- och dragkroksfäste 7001923 krävs för montering.

**7001837****Motvikts- och dragkroksfäste**

Fäste för montering av dragkrok samt plats för 4 st 45 kg motvikter.

**7001923****Motvikt 45 kg**

Ökar maskinens stabilitet vid hantering av tunga laster. Monteras enkelt utan verktyg på motvikts- och dragkroksfäste 7001923. Max 4st (180kg).

**7001911****Motviktsfäste**

Smidig och kompakt motvikt för a-seriens lastare. Motvikts- och tillbehörsfäste monterar enkelt med bultförband på chassit.

**7008284****Motvikt 29 kg**

Motvikter plockas på enligt behov och låses med en genomgående bult. Motvikterna är utformade med lyftpunkter och urtag för att underlätta manuell hantering. Dragkrok kan monteras på motviktsfästet. Fäste 7008284. Max 8 (250 kg).

**7008285****Motviktssystem**

7008284 och 7008285 kombinerat. För a6026 rekommenderas 5-8 motvikter.

**7004586**

**Vindruta**

Skyddar mot flygande föremål t.ex vid arbete med slaghack, pikhammare eller snöslunga. Vindrutetorkare och spolning ingår.

**7002318****Roterande varningsljus**

Varnar omgivningen för arbetande fordon.

**7001750****Generator**

60 A:s generator. Ger möjlighet att montera mer arbetsbelysning. Rekommenderas för maskiner med trafikutrustning och hytt med värme.

**7003279****Eluppvärmt säte**

Värme i sätets sittdel ger högre komfort vid körning i kallt väder.

**7001747****Komfortsäte**

Urustat med låg-profil mekanisk fjädring som effektivt reducerar vibrationer. Viktjusteringsområde 50-170 kg. Ryggstödsförhöjning och justerbara armstöd standard.

**7006834****Komfortsäte, eluppvärmt**

Komfortsäte med eluppvärmd sittdyna och ryggstöd

**7006835****Bottenpansar**

Stålplatta monterad under motor och framram skyddar maskinen vid arbete i svår terräng.

**7001751****Motorvärmare**

Förbättrar startmöjlighet och minskar slitage vid kallstart. Rekommenderad inkopplingstid 30 min.

**7001748**

Komforthytt på sid 22





## Mångsidig hydraulik

Norcar a6226 har samma kompakta format som a6026, men med en högre utrustningsnivå redan som standard. Med dubbla hydraulpumpar för arbetshydrauliken är maskinen väl förberedd för arbete med redskap som kräver högt hydrauloljeflöde. Dessutom kan flera funktioner användas samtidigt utan att påverka varandra vilket gör arbetet effektivare. Maskinen bjuder på hög dragkraft, körhastighet och lyftkraft i standardutförande och är en maskin för professionell användning.

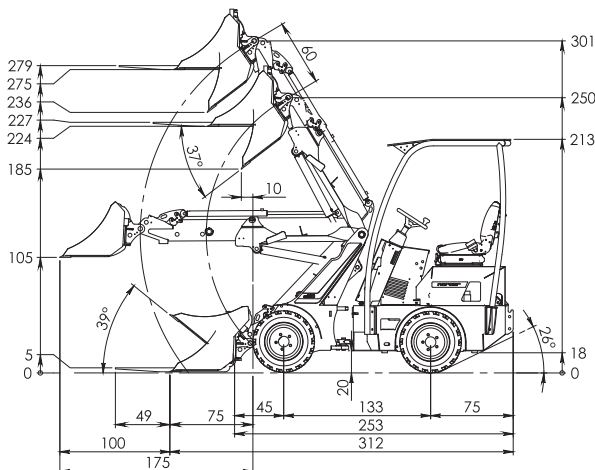
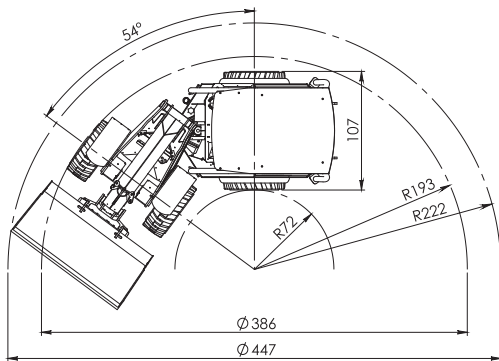

 3010 mm	 26 hp	 0-9 km/h 0-19 km/h
---	---	---

### Motor

Motorfabrikat.....	Kubota
Modell.....	1105
Cylindrar .....	3
Bränsletyp .....	Diesel
Cylindervolym cm <sup>3</sup> .....	1123
Kylsystem.....	Vätska

### Effekt

SAE, bruttoeffekt kW/hk.....	19,4/26,4
Maximalt bruttovridmoment Nm.....	72
vid motorvarvtal varv/min.....	2200
Max varvtal utan last varv/min.....	3000

### Elsystem

Batteri V-Ah.....	12 - 53
Generator A .....	40

### Servicevolym

Kylsystem l .....	6
Motorolja l.....	5
Bränsletank l.....	20
Hydraultank l.....	50
Hydraulsystem total volym l.....	55

### Prestanda

Lyftkraft hydraulisk kg .....	1250
Brytkraft 50cm kg.....	960
Tipplast rak kg .....	1150
Tipplast svängd kg.....	770
Tjänstevikt kg.....	1320
Körhastighet låg km/h.....	0-9
Körhastighet hög km/h.....	0-19
Dragkraft låg kg .....	1100
Dragkraft hög kg .....	550

### Hydraulsystem

Arbetshydraulik l/min .....	(18+24) 42
Systemtryck bar .....	240
Drivlina hydraulik l/min.....	63
Drivlina max systemtryck bar.....	350

### Cykeltider

Höjning bom s.....	3,7
Sänkning bom s.....	2,2
Invikning skopa s.....	2,6
Tippling skopa s.....	1,6
Rattvarv V/H varv.....	3/4

### Däck

Däck.....	23 x 10,5-12 TR
-----------	-----------------



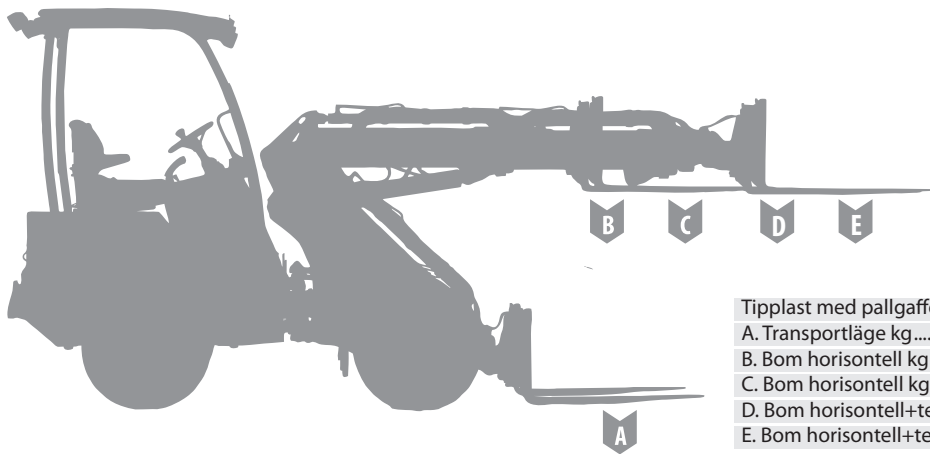

### Standardmaskin + motvikt 180 kg

Tipplast med pallgaffel.....	Rak .....	Svängd .....	Rak.....	Svängd .....
A. Transportläge kg .....	940 .....	640 .....	940 .....	780 .....
B. Bom horisontell kg .....	1180 .....	790 .....	1200 .....	980 .....
C. Bom horisontell kg .....	850 .....	510 .....	1100 .....	660 .....
D. Bom horisontell+teleskop... 710 .....	440 .....	800 .....	570 .....	
E. Bom horisontell+teleskop ... 550 .....	340 .....	730 .....	425 .....	

## Standardutrustning a6226

- Skyddsåge ROPS/FOPS, säkerhetsbälte
- Arbetsbelysning fram
- Elstyrd parkeringsbroms / säkerhetssystem
- Flytläge på lyftbom
- Handgas och fotgas
- Varvtals- och timräknare, motor temperatur- och bränslenivåmätare
- Fjädrat säte med armstöd
- Justerbar rattstång
- ProDrive körsystem



### MultiFaster Snabbkoppling

Multikopplingen gör byte av hydrauliska redskap enkelt och snabbt. Med en enkel handrörelse kopplas alla hydraulslangar in samtidigt och gör det omöjligt att koppla fel. Trycket släpps automatiskt och inget oljeläckage uppstår.



### Teleskopbom

600mm teleskop ger god lyfthöjd och räckvidd. Manövreras elektriskt från bommens manöverspak.

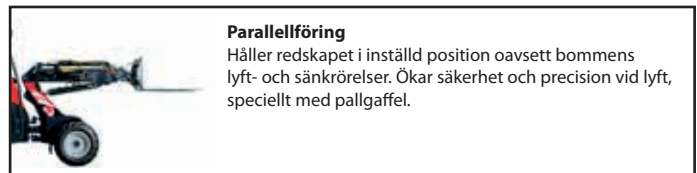

### Parallellföring

Håller redskapet i inställd position oavsett bommens lyft- och sänkrörelser. Ökar säkerhet och precision vid lyft, speciellt med pallgaffel.

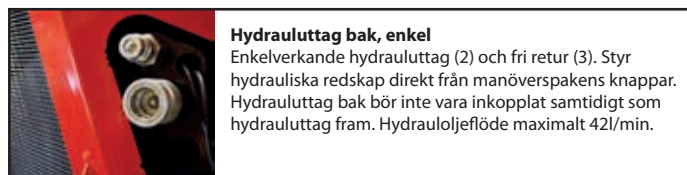

### Hydrauluttag bak, enkel

Enkelverkande hydrauluttag (2) och fri retur (3). Styr hydrauliska redskap direkt från manöverspakens knappar. Hydrauluttag bak bör inte vara inkopplat samtidigt som hydrauluttag fram. Hydrauloljeflöde maximalt 42l/min.

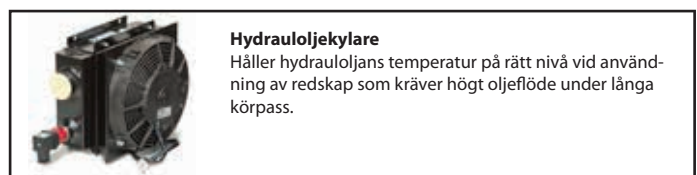

### Hydrauloljekylare

Håller hydrauloljans temperatur på rätt nivå vid användning av redskap som kräver högt oljeflöde under långa körpass.

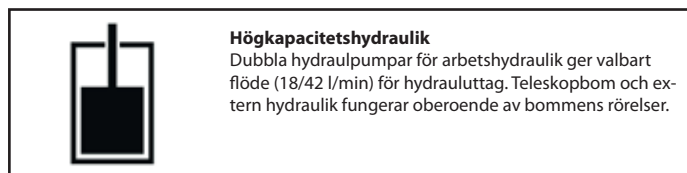

### Höghastighetshydraulik

Dubbla hydraulpumpar för arbetshydraulik ger valbart flöde (18/42 l/min) för hydrauluttag. Teleskopbom och extern hydraulik fungerar oberoende av bommens rörelser.

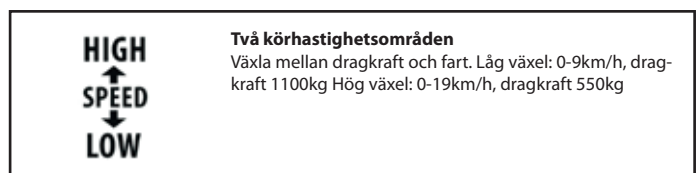

### Två körhastighetsområden

Växla mellan dragkraft och fart. Låg växel: 0-9km/h, dragkraft 1100kg Hög växel: 0-19km/h, dragkraft 550kg

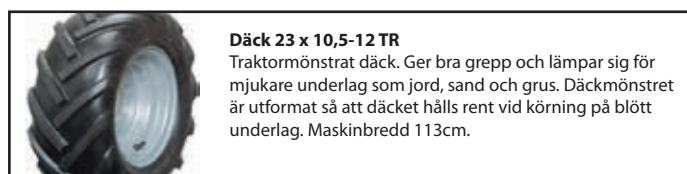

### Däck 23 x 10,5-12 TR

Traktormönstrat däck. Ger bra grepp och lämpar sig för mjukare underlag som jord, sand och grus. Däckmönstret är utformat så att däckets hålls rent vid körning på blött underlag. Maskinbredd 113cm.

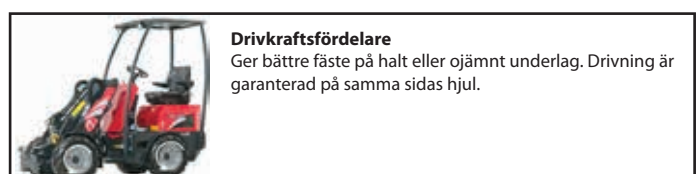

### Drivkraftsfördelare

Ger bättre fäste på halt eller ojämnt underlag. Drivning är garanterad på samma sidas hjul.



### Skyddstak FOPS

Ståltak som skyddar föraren från fallande objekt. Rekommenderas till maskiner för uthyrning och är ofta ett krav på byggarbetsplatser.

## Extrautrustning a6226



### Miljömotor

Dieselmotor med utsläppsklass Tier 4, Stage 3B. Miljövänlig motor med låga utsläpp. Motorn är byggd för att möta utsläppskraven för Stage 3B i Europa och Tier 4 för USA.

7004952



### Drivkraftsfördelare steg 2

Ger kontinuerlig dragkraft på alla hjul oavsett underlag.

7004522



### Pendlingslås

Läser lastarens pendelrörelse i mittleden. Kan användas vid t.ex utjämningsarbete om man vill hålla redskapet parallellt med bakhjulen.

7004532



### Automotive

Med automotive körsystem väljer du körriktningen med färdriktningsreglaget på lastarens joystick. Körsystemet är lättkört och passar utmärkt för lastning och även för mer kontinuerlig körning i arbete på vägar och gator.

7007411



### Däck 23 x 10,5-12 GR

Tätmonstrat däck. Greppvänligt, mjukt däck som är skonsamt mot underlag. Lämpar sig för arbete på mjukt underlag som gräsmattor, grusgångar och gator. Däcket är även bra på snö och is. Däckets bredd ger lågt marktryck. Maskinbredd 113 cm.

7004513



### Däck 23 x 10-12 IN

Kompakta gummidäck. Slitstarkt däck som tål hög belastning. Lämpar sig för arbeten där underlaget kan innehålla vassa föremål. Kompakta däck är tunga och ökar maskinvikten markant. Maskinbredd 113 cm.

7004514



### Däck 23x8,5-12 GR

Tätmonstrat däck. Greppvänligt, mjukt däck som är skonsamt mot underlag. Lämpar sig för arbete på gräsmattor, grusgångar och gator. Däcket är även bra på snö och is. Maskinbredd 99 cm.

7007037



### Däck 23 x 12,5-12 GR

Tätmonstrat däck. Greppvänligt, mjukt däck som är skonsamt mot underlag. Lämpar sig för arbete på mjukt underlag som gräsmattor, grusgångar och gator. Däcket är även bra på snö och is. Däckets bredd ger lågt marktryck. Maskinbredd 125 cm.

7004512



### Däck 23 x 8,5-12 IN

Slitstarkt universaldäck som tål tung belastning. Lämpligt för arbete på hårda underlag som asfalt, betong och hårdtrampat grus. Maskinbredd 99 cm.

7004510



### Däck 23 x 8,5-12 IN

Slitstarkt universaldäck som tål tung belastning. Lämpligt för arbete på hårda underlag som asfalt, betong och hårdtrampat grus. Maskinbredd 107 cm.

7004511



### Extra hydrauluttag fram

Elstyrt dubbelverkande hydrauluttag (4 och 5). Ger möjlighet att styra flera hydrauliska funktioner på redskap direkt från manöverspakens knappar. Hydrauloljeflöde maximalt 18l/min.

7004509



### Hydrauluttag bakåt, dubbel

Dubbelverkande hydrauluttag (R1 och R2) och fri retur (R3). Styr hydrauliska redskap direkt från manöverspakens knappar. Hydrauluttag bak bör inte vara inkopplat samtidigt som hydrauluttag fram. Hydrauloljeflöde maximalt 42l/min.

7007039



### Arbetsbelysning LED

Arbetsbelysning med effektiva LED-armaturer. Belysningspaketet innehåller fyra LED-armaturer monterade framåt, bakåt och sidorna upp till på skyddsågen, samt en armatur monterad på framvagnen för att ge en effektiv ljusbild på redskapet.

7006037



### Hydrauliskt redskapslås

Byt redskap snabbt och enkelt utan att lämna förarplatsen.

7005417



### Bakspeglar

Bakspeglar monterade på vardera sida av lastaren. Spegelarna ger en bekvämare och tryggare körning.

7004533



### Trafikutrustning

Belysning och utrustning som krävs för körning på allmän väg. Besiktning och registrering krävs för körning på allmän väg och kan variera mellan länder. Fråga din återförsäljare om råd gällande besiktning i din region.

7004520



### Roterande varningsljus

Varnar omgivningen för arbetande fordon.

7004518



### Arbetsljus bakåt

Arbetsljus monterade baktill på skyddsågens tak. Ger en bra ljusbild för säkert arbete i mörker.

7004517



### Motvikts- och dragkroksfäste

Fäste för montering av dragkrok samt plats för 4 st 45 kg motvikter.

7004525



### Dragkrok kombi

Dragkrok med 50 mm standardkula kombinerad med tapp för släp med dragögla. Motvikts- och dragkroksfäste 7004525 krävs för montering.

7004524



**Dragkrok**

Dragkrok med 50mm standardkula. Motvikts- och dragkroksfäste 7004525 krävs för montering.

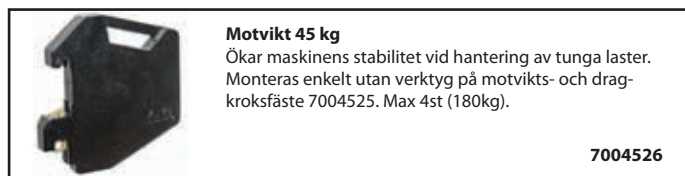
**7004523****Motvikt 45 kg**

Ökar maskinens stabilitet vid hantering av tunga laster. Monteras enkelt utan verktyg på motvikts- och dragkroksfäste 7004525. Max 4st (180kg).

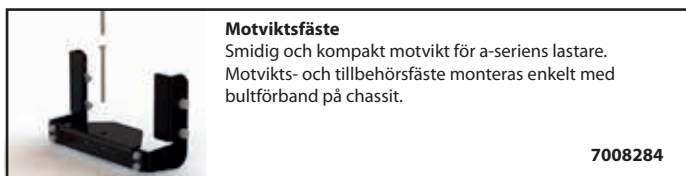
**7004526****Motviktsfäste**

Smidig och kompakt motvikt för a-seriens lastare. Motvikts- och tillbehörsfäste monteras enkelt med bultförband på chassit.

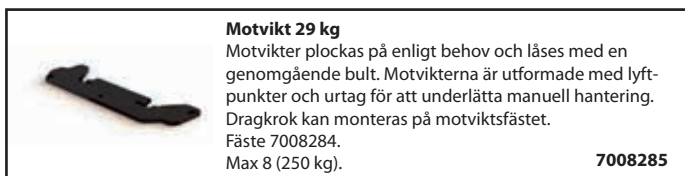
**7008284****Motvikt 29 kg**

Motvikter plockas på enligt behov och låses med en genomgående bult. Motvikterna är utformade med lyftpunkter och urtag för att underlätta manuell hantering. Dragkrok kan monteras på motviktsfästet. Fäste 7008284. Max 8 (250 kg).

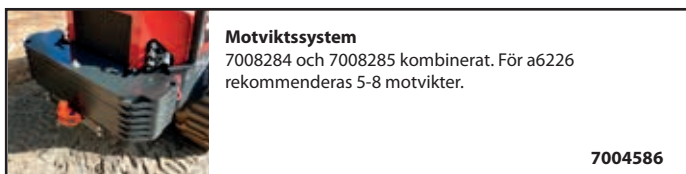
**7008285****Motviktsystem**

7008284 och 7008285 kombinerat. För a6226 rekommenderas 5-8 motvikter.

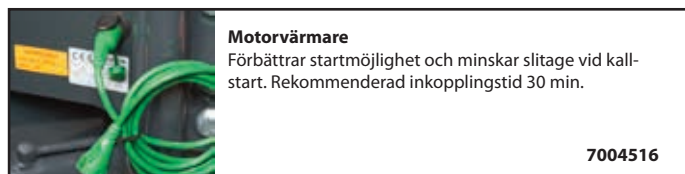
**7004586****Motorvärmare**

Förbättrar startmöjlighet och minskar slitage vid kallstart. Rekommenderad inkopplingstid 30 min.

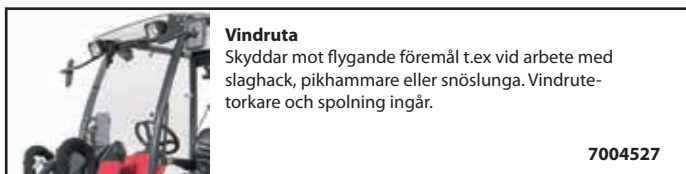
**7004516****Vindruta**

Skyddar mot flygande föremål t.ex vid arbete med slaghack, pikhammare eller snöslunga. Vindrutetorkare och spolning ingår.

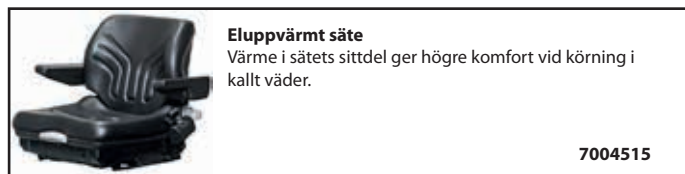
**7004527****Eluppvärmt säte**

Värme i sätets sittdel ger högre komfort vid körning i kallt väder.

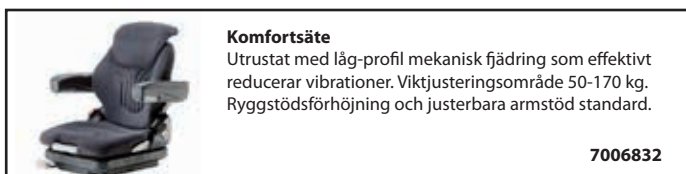
**7004515****Komfortsäte**

Utrustat med låg-profil mekanisk fjädring som effektivt reducerar vibrationer. Viktjusteringsområde 50-170 kg. Ryggstödsförhöjning och justerbara armstöd standard.

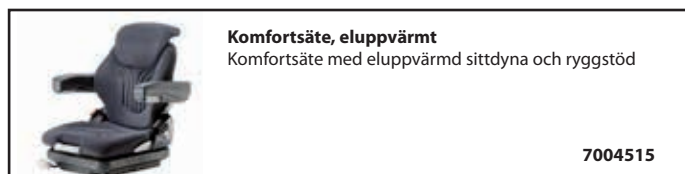
**7006832****Komfortsäte, eluppvärmt**

Komfortsäte med eluppvärmd sittdyna och ryggstöd

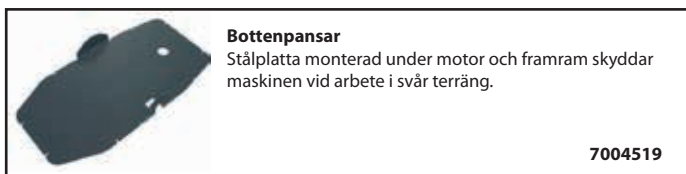
**7004515****Bottenpansar**

Stålpatta monterad under motor och framram skyddar maskinen vid arbete i svår terräng.

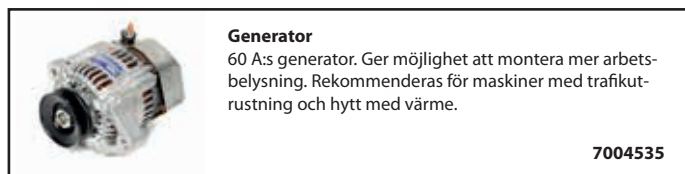
**7004519****Generator**

60 As generator. Ger möjlighet att montera mer arbetsbelysning. Rekommenderas för maskiner med trafikutrustning och hytt med värme.

**7004535****Komforthytt på sid 22****a6226**

# Eco Power

# Norcar 7240



## Tyst och stark

Nya a7240 efterträder gamla a7326:an. Den nya modellen har en motor som uppfyller Stage V -kraven. Den är stark, tyst och mera miljövänlig. Dessutom medför den nya motorn mindre vibrationer.

Dragkraften har ökat till hela 1 550 kg. Det helt nya hydraulsystemet gör att bomfunktionerna är snabbare vid lägre varv, vilket medför mjukare och tystare arbetsfunktioner med lägre bränsleförbrukning. a7240 modellen har dubbla hydraulpumpar. Alla redskap från a7236 kan även användas med den nya modellen.

Norcar a7240 grundar sig på samma chassi som sin föregångare, det betyder att all extrautrustning och redskap kan fås till den nya modellen. Comfort hytt, luftkonditionering osv. kan monteras på a7240 lastaren.

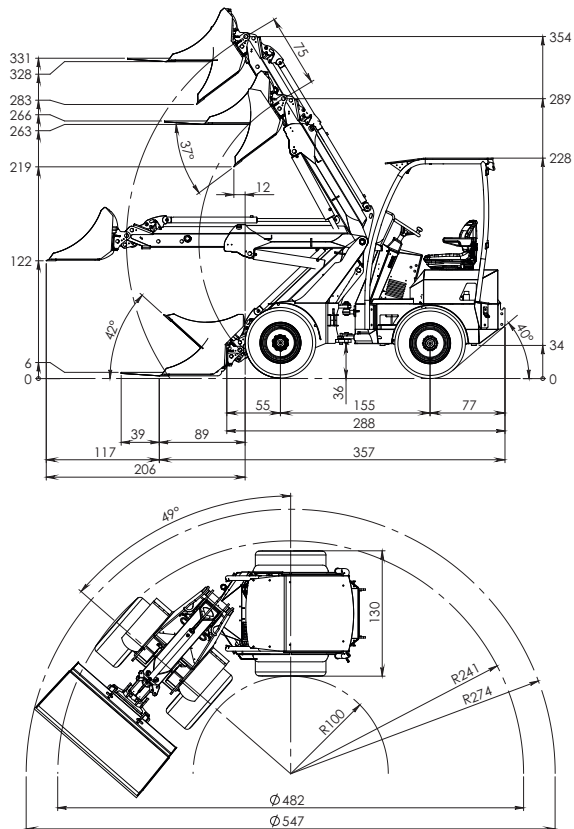

### Motor

Motorfabrikat.....	Kubota
Modell.....	1505 Stage V
Cylindrar .....	4
Bränsletyp .....	Diesel
Cylindervolym cm <sup>3</sup> .....	1498
Kylsystem.....	Vätska

### Effekt

SAE, bruttoeffekt kW/hk.....	18,5/26
Maximalt bruttovridmoment Nm.....	93
vid motorvarvtal varv/min.....	1700
Max varvtal utan last varv/min.....	2300

### Elsystem

Batteri V-Ah.....	12 - 53
Generator A .....	40

### Servicevolym

Kylsystem l .....	6
Motorolja l.....	5
Bränsletank l.....	20
Hydraultank l.....	45
Hydraulsystem total volym l.....	50

### Prestanda

Lyftkraft hydraulisk kg .....	2100
Brytkraft 50cm kg.....	1500
Tipplast rak kg .....	1500
Tipplast svängd kg.....	900
Tjänstevikt kg.....	1790
Körhastighet låg km/h.....	0-9
Körhastighet hög km/h.....	0-20
Dragkraft låg kg .....	800
Dragkraft hög kg .....	1550

### Hydraulsystem

Arbetshydraulik l/min.....	(18+32) 50
Motorvarvtal varv/min .....	2300
Systemtryck bar .....	240
Drivlina hydraulik l/min.....	85
Drivlina max systemtryck bar.....	350

### Cykeltider

Höjning bom s.....	4,2
Sänkning bom s .....	2,6
Invikning skopa s.....	2,9
Tippning skopa s.....	2,2
Rattvarv V/H varv.....	4/5

### Däck

Däck.....	320/55-15 TR
-----------	--------------



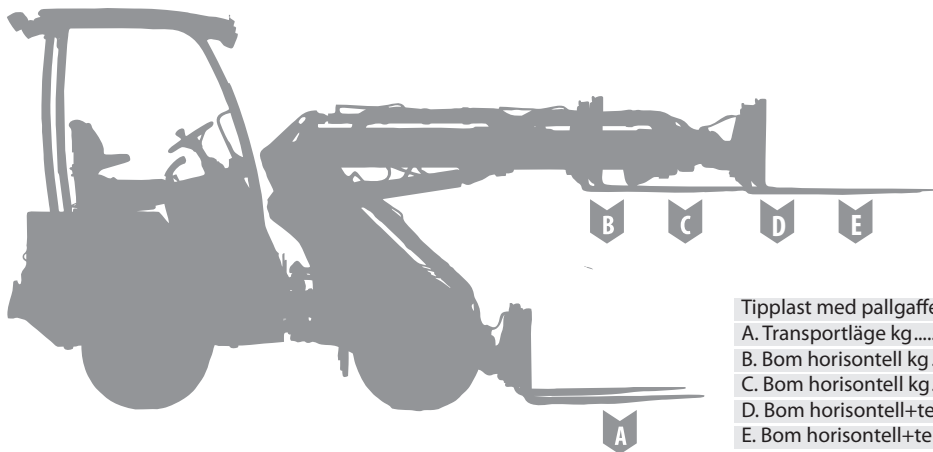

### Standardmaskin +motvikt 270 kg

Tipplast med pallgaffel.....	Rak .....	Svängd .....	Rak.....	Svängd .....
A. Transportläge kg .....	1170 .....	940 .....	1500 .....	1360 .....
B. Bom horisontell kg .....	1500 .....	1025 .....	1670 .....	1450 .....
C. Bom horisontell kg .....	1010 .....	700 .....	1500 .....	1050 .....
D. Bom horisontell+teleskop... 745 .....	540 .....	.....	1070 .....	760 .....
E. Bom horisontell+teleskop ... 675 .....	450 .....	.....	930.....	630 .....

## Standardutrustning a7240

Skyddsåge ROPS/FOPS, säkerhetsbälte  
 Arbetsbelysning fram  
 Elstyrd parkeringsbroms / säkerhetssystem  
 Flytläge på lyftbom  
 Handgas och fotgas  
 Varvtals- och timräknare, motortemperatur- och bränslenivåmätare  
 Fjädrat säte med armstöd  
 Justerbar rattstång  
 ProDrive körsystem



### MultiFaster Snabbkoppling

Multikopplingen gör byte av hydrauliska redskap enkelt och snabbt. Med en enkel handrörelse kopplas alla hydraulslangar in samtidigt och gör det omöjligt att koppla fel. Trycket släpps automatiskt och inget oljeläckage uppstår.



### Teleskopbom

750mm teleskop ger god lyfthöjd och räckvidd. Manövreras elektriskt från bommens manöverspak.



### Parallellföring

Håller redskapet i inställd position oavsett bommens lyft- och sänkrörelser. Ökar säkerhet och precision vid lyft, speciellt med pallgaffel.



### Hydrauluttag bak, enkel

Enkelverkande hydrauluttag (2) och fri retur (3). Styr hydrauliska redskap direkt från manöverspakens knappar. Hydrauluttag bak bör inte vara inkopplat samtidigt som hydrauluttag fram. Hydrauloljeflöde maximalt 57l/min.



### Hydrauloljekylare

Håller hydrauloljans temperatur på rätt nivå vid användning av redskap som kräver högt oljeflöde under långa körpass.



### Högekacitetshydraulik

Dubbla hydraulpumpar för arbetshydraulik ger valbart flöde (18/50 l/min) för hydrauluttag. Teleskopbom och extern hydraulik fungerar oberoende av bommens rörelser.

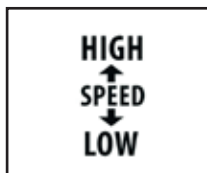

### Två körhastighetsområden

Växla mellan dragkraft och fart. Låg växel: 0-9km/h, dragkraft 1550kg Hög växel: 0-20km/h, dragkraft 800kg



### 320/55-15 TR

Traktormönstrat däck. Ger bra grepp och lämpar sig för mjukare underlag som jord, sand och grus. Däckmönstret är utformat så att däcket hålls rent vid körning på blött underlag. Maskinbredd 127cm.



### Drivkraftsfördelare

Ger bättre fäste på halt eller ojämnt underlag. Drivning är garanterad på samma sidas hjul.



### Skyddstak FOPS

Ståltak som skyddar föraren från fallande objekt. Rekommenderas till maskiner för uthyrning och är ofta ett krav på byggarbetsplatser.



### Lastvarningssystem

Lastvarning ger en bra överblick över lastvikten och varnar vid tipprisk. Lastvarnaren kan enkelt kalibreras till olika motviktsalternativ.

a7240

## Extrautrustning a7240

	<p><b>Drivkraftsfördelare steg 2</b> Ger kontinuerlig dragkraft på alla hjul oavsett underlag.</p> <p style="text-align: right;"><b>7004567</b></p>		<p><b>Pendlingslås</b> Låser lastarens pendelrörelse i mittleden. Kan användas vid t.ex utjämningsarbete om man vill hålla redskapet parallellt med bakhjulen.</p> <p style="text-align: right;"><b>7004619</b></p>
	<p><b>Automotive</b> Med automotive körsystem väljer du körriktningen med färdriktningsreglaget på lastarens joystick. Körsystemet är lättkört och passar utmärkt för lastning och även för mer kontinuerlig körning i arbete på vägar och gator.</p> <p style="text-align: right;"><b>7007180</b></p>		<p><b>Däck 27x8,5-15 IN</b> Slitstarkt universaldäck som tål tung belastning. Lämpligt för arbete på hårda underlag som asfalt, betong och hårdtrampat grus. Maskinbredd 105 cm</p> <p style="text-align: right;"><b>7006083</b></p>
	<p><b>Däck 320 55-15 GR</b> Tät mönstrat däck. Greppvänligt, mjukt däck som är skonsamt mot underlag. Lämpar sig för arbete på gräsmattor, grusgångar och gator. Däcket är även bra på snö och is. Maskinbredd 127 cm.</p> <p style="text-align: right;"><b>7004565</b></p>		<p><b>Däck 320/60-12 TR</b> Slitstarkt, traktormönstrat däck som tål tung belastning. Lämpligt för arbete på hårda underlag men har bra framkomlighet även på mjuk mark. Maskinbredd 127 cm.</p> <p style="text-align: right;"><b>7004563</b></p>
	<p><b>Däck 400/45-15,5 IN</b> Twin-däck med stort däkmönster. Däcket ger bra grepp på alla underlag och däckets bredd och mönstertyp gör att marktrycket är mycket lågt. Maskinbredd 142 cm.</p> <p style="text-align: right;"><b>7006348</b></p>		<p><b>Extra hydrauluttag fram</b> Elstyrt dubbelverkande hydrauluttag (4 och 5). Ger möjlighet att styra flera hydrauliska funktioner på redskap direkt från manöverspakens knappar. Hydrauloljeflöde maximalt 18 l/min.</p> <p style="text-align: right;"><b>7004571</b></p>
	<p><b>Hydrauluttag bakåt, dubbel</b> Dubbelverkande hydrauluttag (R1 och R2) och fri retur (R3). Styr hydrauliska redskap direkt från manöverspakens knappar. Hydrauluttag bak bör inte vara inkopplat samtidigt som hydrauluttag fram. Hydrauloljeflöde maximalt 50 l/min.</p> <p style="text-align: right;"><b>7004573</b></p>		<p><b>Hydrauliskt redskapslås</b> Byt redskap snabbt och enkelt utan att lämna förarplatsen.</p> <p style="text-align: right;"><b>7004569</b></p>
	<p><b>Arbetsbelysning LED</b> Arbetsbelysning med effektiva LED-armaturer. Belysningspaketet innehåller fyra LED-armaturer monterade framåt, bakåt och sidorna upp till på skyddsåbågen, samt en armatur monterad på framvagnen för att ge en effektiv ljusbild på redskapet.</p> <p style="text-align: right;"><b>7006038</b></p>		<p><b>Trafikutrustning</b> Belysning och utrustning som krävs för körning på allmän väg. Besiktning och registrering krävs för körning på allmän väg och kan variera mellan länder. Fråga din återförsäljare om råd gällande besiktning i din region.</p> <p style="text-align: right;"><b>7004578</b></p>
	<p><b>Backspeglar</b> Backspeglar monterade på vardera sida av lastaren. Spegelarna ger en bekvämare och tryggare körning.</p> <p style="text-align: right;"><b>7004582</b></p>		<p><b>Arbetsljus bakåt</b> Arbetsljus monterade baktill på skyddsåbågens tak. Ger en bra ljusbild för säkert arbete i mörker.</p> <p style="text-align: right;"><b>7004584</b></p>
	<p><b>Roterande varningsljus</b> Varnar omgivningen för arbetande fordon.</p> <p style="text-align: right;"><b>7004576</b></p>		<p><b>Motvikts- och dragkroksfäste</b> Fäste för montering av dragkrok samt plats för 4 st 45 kg motvikter.</p> <p style="text-align: right;"><b>7004609</b></p>
	<p><b>Dragkrok</b> Dragkrok med 50mm standardkula. Motvikts- och dragkroksfäste 7004609 krävs för montering.</p> <p style="text-align: right;"><b>7004611</b></p>		<p><b>Dragkrok kombi</b> Dragkrok med 50 mm standardkula kombinerad med tapp för släp med dragögla. Motvikts- och dragkroksfäste 7004609 krävs för montering.</p> <p style="text-align: right;"><b>7004613</b></p>
	<p><b>Motvikt 45 kg</b> Ökar maskinens stabilitet vid hantering av tunga laster. Monteras enkelt utan verktyg på motvikts- och dragkroksfäste 7004609. Max 4st (180kg).</p> <p style="text-align: right;"><b>7004615</b></p>		<p><b>Motviktsfäste</b> Smidig och kompakt motvikt för a-seriens lastare. Motvikts- och tillbehörsfäste monterar enkelt med bultförband på chassit.</p> <p style="text-align: right;"><b>7008284</b></p>



**Motvikt 29 kg**  
Motvikter plockas på enligt behov och låses med en genomgående bult. Motvikterna är utformade med lyftpunkter och urtag för att underlätta manuell hantering. Dragkrok kan monteras på motviktsfästet. Fäste 7008284. Max 12 (365 kg).

**7008285**



**Motviktsystem**  
7008284 och 7008285 kombinerat. För a7240 rekommenderas 8-12 motvikter.

**7004586**



**Motorvärmare**  
Förbättrar startmöjlighet och minskar slitage vid kallstart. Rekommenderad inkopplingstid 30 min.

**7004574**



**Vindruta**  
Skyddar mot flygande föremål t.ex vid arbete med slaghack, pikhammare eller snöslunga. Vindrute-torkare och spolning ingår.

**7004586**



**Generator**  
60 A:s generator. Ger möjlighet att montera mer arbetsbelysning. Rekommenderas för maskiner med trafikutrustning och hytt med värme.

**7004621**



**Katalysator**  
Katalysator

**7006396**



**Komfortsäte**  
Utrustat med låg-profil mekanisk fjädring som effektivt reducerar vibrationer. Viktjusteringsområde 50-170 kg. Ryggstödsförhöjning och justerbara armstöd standard.

**7006830**



**Eluppvärmt säte**  
Värme i sätets sittdel ger högre komfort vid körning i kallt väder.

**7004605**



**Komfortsäte, eluppvärmt**  
Komfortsäte med eluppvärmd sittdyna och ryggstöd

**7006831**



**Bottenpansar**  
Stålplatta monterad under motor och framram skyddar maskinen vid arbete i svår terräng.

**7004607**

Komforthytt på sid 22



a7240



Öppningsbart sidofönster



Dörren låst i öppet läge



# Komforthytt

Då du utrustar din Norcar med komforthytt kan du tryggt utföra alla arbeten, under hela året, i alla väderförhållanden. Du får tillgång till en uppvärmd, ljudisolerad arbetsmiljö med god sikt i alla riktningar. Hytten har hög utrustningsnivå som standard och därtill finns ett antal tillval för att öka din trivsel ytterligare. Minilastaren är fortfarande kompakt och smidig eftersom komforthytten inte påverkar lastarens bredd eller längd.

Observera att komforthytten endast fabriksmonteras!

Norcar a6020	7007984
Norcar a6026	7007486
Norcar a6226	7007448
Norcar a7240	7007484



## Standardutrustning i komforthytten

- Generator 60A
- Värmeaggregat
- Stereoanläggning med två högtalare
- Vindrutetorkare
- Ledbelysning, två fram och en bak
- Öppningsbart sidofönster
- Dörr som kan låsas i öppet läge
- Takfönster som underlättar lastning
- Roterande varningsljus

## Tilläggsutrustning för komforthytt

### Luftkonditionering

Komforthytten kan som tillval utrustas med effektiv luftkonditionering. Friskluftsfiler ingår.

Norcar a7240	7007485
--------------	---------



### Backningskamera

Sikten bakåt kan ytterligare förbättras genom att installera en backningskamera. Den underlättar manövreringen och bl.a. arbetet med att koppla redskap bak på lastaren. Displayen (5" LCD) är placerad i hörnet på vindrutan i linje med backspeglarna. Kameran ger en bred bildvinkel och är utrustad med IR-lysdioder för optimalt mörkerseende.

Norcar a6020	7007985
Norcar a6026	7007569
Norcar a6226	7007568
Norcar a7240	7007567



### Teknisk data för lastare med komforthytt

	Vikt, kg
Norcar a6020	1460
Norcar a6026	1530
Norcar a6226	1530
Norcar a7240	1980





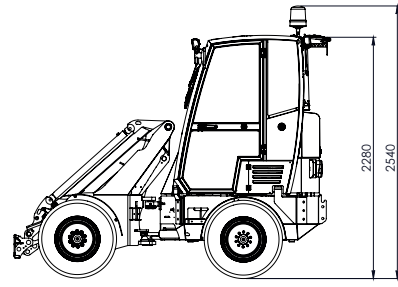
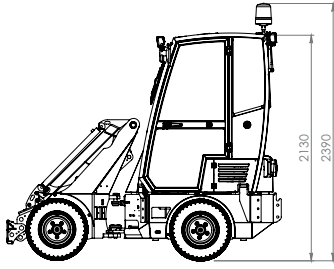

Norcar a6020  
 Norcar a6026  
 Norcar a6226

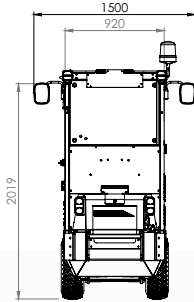

Norcar a7240

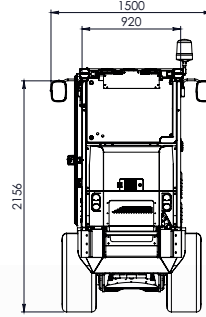

# Körsystem

## prodrive

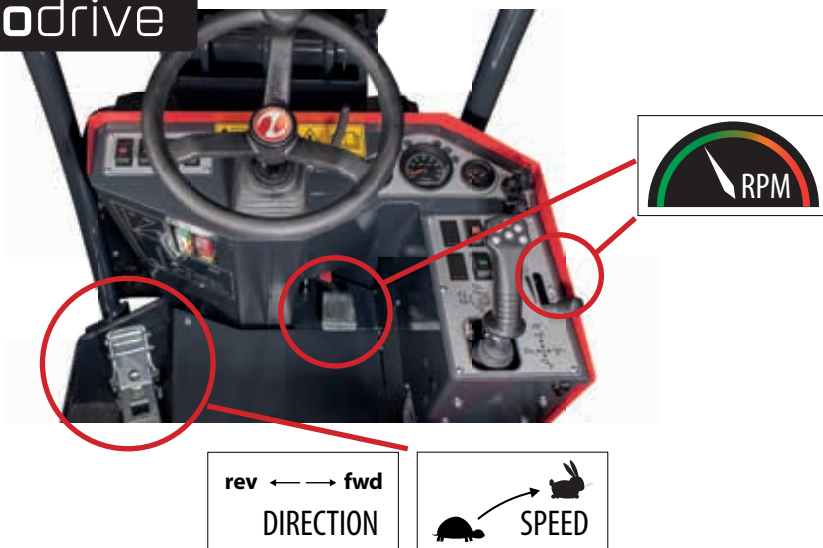

Norcars ProDrive körsystem är ett utmärkt val för den som vill ha maximal kontroll över lastarens egenskaper. Med ProDrive körsystem har man samtidigt full kontroll över både lastarens drivkraft och hastighet. En stor fördel med ProDrive körsystem är möjligheten att med fotgasen snabbt kunna reglera motorns varvtal för snabbare lyft och mera kraft eller en lugn och tyst körning när kraften inte behövs. ProDrive körsystem lämpar sig väl för arbeten som kräver hög precision, t.ex. grönytearbeten, stensättning och rivningsarbeten.

755 xc	Standard
a6020	Standard
a6026	Standard
a6226	Standard
a7240	Standard

## easydrive



Att köra en Norcar lastare med EasyDrive körsystem är som namnet säger, "Easy".

EasyDrive körsystem passar bra där användarna är många, t.ex. för uthyrning, stall och privat användare. Man blir snabbt van att hantera lastaren på ett säkert och effektivt sätt med EasyDrive körsystem.

755 xc	7008136
a6020	7008160
a6026	7008161
a6226	7008162
a7240	7008163

## automotive



Norcars Automotive körsystem är ett bra val för den som vill ha ut det maximala ur lastaren. Med det här systemet har man total kontroll över motorns varvtal och utväxlingen på körning framåt/bakåt.

Körsystemet är lättkört och passar utmärkt för lastning och även för mer kontinuerlig körning i arbete på vägar och gator. Systemets körning kan liknas med att köra en bil med automatväxel.

a6020	7007331
a6026	7007410
a6226	7007411
a7240	7007180

# Tillbehör

## Däck GR

Tätmonstrat däck. Greppvänligt, mjukt däck som är skonsamt mot underlag. Lämpar sig för arbete på mjukt underlag som gräsmattor, grusgångar och gator. Däcket fungerar också utmärkt på andra underlag som is och snö.

Dimension	H-hjul	V-hjul	Modell
23x8,5-12GR	719036		755, 755xc, 760
23x10,5-12 GR	6001640		a60 serien*, 760, 755, 755xc
23x10,5-12 GR	6001564		a60 serien*
23x12,5-12 GR	6001566		a60 serien*, 760
26,5x14-12 GR	719048		765
320/55-15 GR	6002090		a70 serien**

\*a6020, a6026, a6226 \*\*a72, a7236, a75, a7545



## Däck TR

Traktormönstrat däck. Ger bra grepp och lämpar sig för mjukare underlag som jord, sand och grus. Däckmönstret är utformat så att däcket hålls rent i körning i blött underlag.

Dimension	H-hjul	V-hjul	Modell
23x8,5-12 TR	6001559	6001561	a60 serien*
23x10,5-12 TR	6001562	6001563	a60 serien*, 760, 755, 755xc
320/55-15 TR	6002088	6002089	a70 serien**

\*a6020, a6026, a6226 \*\*a72, a7236, a75, a7545



## Däck IN

Slitstarkt universaldäck som tål tung belastning. Lämpligt för arbete på hårdare underlag som asfalt, betong och hårdtrampat grus.

Dimension	H-hjul	V-hjul	Modell
5,70-12 IN	719002		744, 755, 755xc
23x8,5-12 IN	6000511	6000510	744, 755, 755xc, 760
23x8,5-12 IN	6001637	6001638	a60 serien*, 760
23x8,5-12 IN	6000373	6000509	a60 serien*
27x10,5-15 IN	6000512	6000513	765
320/60-12 IN	6002086	6002087	a70 serien**, 765
27x8,5-15 IN	6002533	6002522	a70 serien**
400/45-15,5 IN	6002619	6002616	a70 serien**

\*a6020, a6026, a6226 \*\*a72, a7236, a75, a7545



## Filterpaket

Komplett uppsättning originalfilter för intervallservice.



8000049	740D Lombardini
8000050	740D Kubota
8000051	744D
8000052	755D -> 12/2011
8000215	755D / 755xc 01/2012 ->
8000054	760D / 765D / a60 / a62
8000438	a6020 -> 02/2016
8000472	a6020 03/2016 ->
8000325	a72 / a75 / a6026 / a6226 / a7236 / a7545 / a7545 4T



**Pedalförhöjning**  
Förbättrar körriktningsspedalens ergonomi. Greppvänlig profil ger bra halkskydd. Passar a-serien.

**8000223**



**Förbättringsfärg**  
Sprayfärg 400 ml      Penselfärg 12 ml  
Röd RAL 3001 art. 50344      Röd RAL 3001 art. 6002232  
Grå RAL 7021 art. 50338      Grå RAL 7021 art. 6002233



**Motvikts- och dragkroksfäste**  
Fäste för montering av dragkrok samt plats för 4 st 45 kg motvikter. Skruvar för infästning ingår.

**8000292**



**Motvikt 45 kg**  
Ökar maskinens stabilitet vid hantering av tunga laster. Monteras enkelt utan verktyg på motvikts- och dragkroksfäste 8000292. Max 4st (180kg).

**556128**



**Dragkrok kombi**  
Dragkrok med 50 mm standardkula kombinerad med tapp för släp med dragögla. Motvikts- och dragkroksfäste 8000292 krävs för montering.

**370502**



**Dragkrok**  
Dragkrok med 50mm standardkula. Motvikts- och dragkroksfäste 8000292 krävs för montering.

**370500**



**Motviktsfäste**  
Smidig och kompakt motvikt för a-seriens lastare. Motvikts- och tillbehörsfäste monteras enkelt med bultförband på chassit.

**8000560**



**Motvikt 29 kg**  
Motvikter plockas på enligt behov och låses med en genomgående bult. Motvikterna är utformade med lyftpunkter och urtag för att underlätta manuell hantering. Dragkrok kan monteras på motviktsfästet. Fäste 8000560. Max 12 (365 kg).

**7008259-5**



www.norcar.com

8000295H SE 062020



Vi förbehåller oss rätten till ändringar.

**Norcar Ab Oy**  
Fabriksgatan 7,  
FI-66900 Nykarleby,  
FINLAND

Tel. +358 (0)6 7812 144  
info@norcar.com